

Temperaturregler RT3-13

Programmierbar als PID- Regler
Modellvarianten mit Regeleinheit. TR-81

Beispiel einer PID Kurve

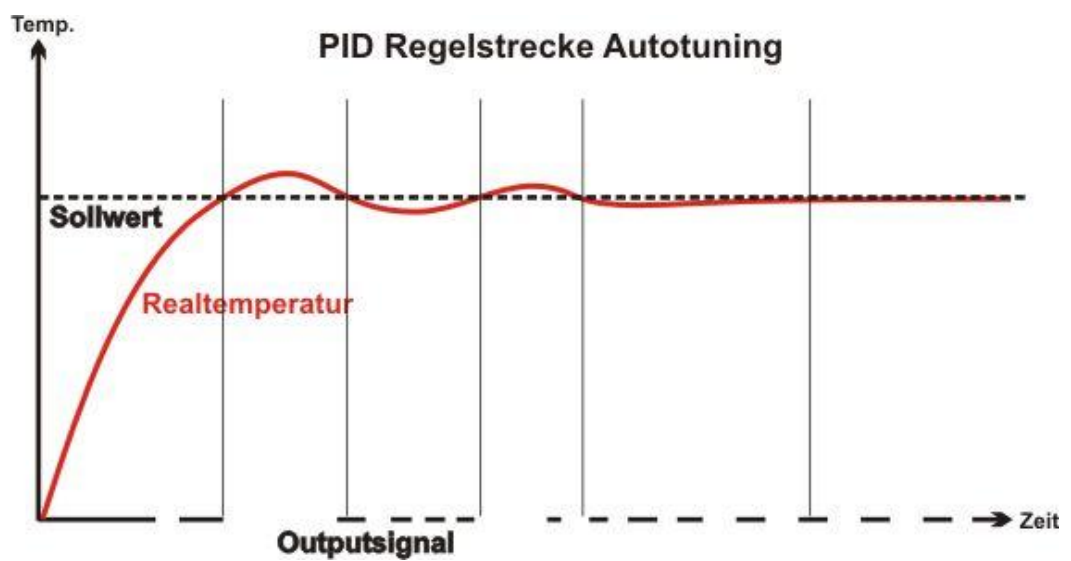

Betriebsanleitung RT3-13

Übersicht

Einleitung Wir beglückwünschen Sie zum Kauf Ihres Temperaturreglers RT3-13. Das vorliegende Handbuch soll Ihnen helfen, den Betrieb und die Benützung des RT3-13 so effizient und sicher wie möglich durchzuführen.

Hinweise zum Gebrauch Der Aufbau des Handbuches folgt der Methodik des Information Mapping® . Dies gewährt Ihnen eine optimale Verwendung als:



- Gesamthandbuch zur Qualifizierung des Benützers
- Nachschlagewerk bei der Suche nach spezifischen Informationen

Für individuelle Einstellungen benützen Sie bitte auch die im Anhang zu dieser Betriebsanleitung befindliche Dokumentation des verwendeten Controllers TR-81.

Inhalt Der Teil „Übersicht“ enthält folgende Themen:

Thema	Seite
Impressum	3
Verwendung der Betriebsanleitung	5
Übersichtsbilder	6
Bestimmungsgemäße Verwendung	9
Gewährleistung und Haftung	10

Impressum

Produkt Temperaturregler zur temperaturabhängigen Steuerung von elektrischen Verbrauchern.
 Markenbezeichnung: Pohltechnik
 Typenbezeichnung: RT3-13
 Baujahr: lt. Typenschild

Hersteller Fa. Pohl Technology & Marketing
 Im Heimatwinkel 21
 D-73434 Aalen

Kontakt Tel. ----- 0049 7361 460460 0
 Mobil: 0049 172 7300577
 Fax: 0049 7361 460460 2
 Email: openteam@email.de

Ansprechpartner Gert Pohl

Firmeninfo www.pohltechnic.com

© Copyright Sämtliche Rechte, insbesondere das Recht der Vervielfältigung (außer zum eigenen Gebrauch) bleiben dem Hersteller vorbehalten. Diese Anleitung darf mit der Bedienung der Anlage nicht beauftragten Personen weder ausgehändigt, noch zugänglich gemacht werden. Aushändigung (auch auszugsweise) der Bedienungsanleitung an betriebsfremde Personen verpflichtet zum Schadensersatz und kann strafrechtlich verfolgt werden. Evtl. darüber hinaus reichende Rechte an beigefügten Unterlagen von Zulieferanten werden durch diesen Hinweis nicht berührt.

Revisionsstand

Datum	Kapitel	Umfang	Erstellt durch
16.04.2011	Alle	Neuerstellung	G. Pohl Techn. & Marketing 73434 Aalen

Inhaltsverzeichnis

Übersicht	2
Impressum	3
Verwendung der Betriebsanleitung	5
Übersichtsbilder	6
Bestimmungsgemäße Verwendung	9
Gewährleistung und Haftung	10
Sicherheit.....	11
Übersicht	11
Gefahrenanalyse	12
Sicherheitshinweise	13
Transport bis Inbetriebnahme.....	14
Übersicht	14
Montage.....	15
Inbetriebnahme.....	16
Betrieb des Reglers.....	17
Übersicht	17
Funktionsbeschreibung.....	18
Umschalten Heiz- und Kühlbetrieb.....	19
Temperatur einstellen	20
PID Einstellung und Autotuning	21
Temperatur kalibrieren	22
Laufender Betrieb.....	23
Wartung / Pflege.....	24
Stilllegung / Entsorgung.....	25
Technische Daten	26
Zubehör / Ersatzteile	27
Anlagen	28
Übersicht	28

Verwendung der Betriebsanleitung

Stellenwert Die Betriebsanleitung soll dem Verwender, insbesondere dem Bedienpersonal, alle notwendigen Informationen für den bestimmungsgemäßen Gebrauch des Gerätes übermitteln.

Insbesondere zu:







- Verwendungszweck
- Arbeitsweise
- Bedienung
- Wartung
- Sicherheitsmaßnahmen und Gefahren

Mit geltende Dokumente Mit geltende Dokumente dieser Betriebsanleitung sind die

- Dokumentation Microcontroller
- CE-Konformitätserklärung

Eine Liste der dazugehörigen Dokumentationen finden Sie im Anhang zu diesem Handbuch

Verwendete Symbole

Verwendete Symbole in dieser Anleitung			
	Texte mit diesem Symbol enthalten Informationen zu Ihrer Sicherheit und weisen Sie auf mögliche Gefahren für Mensch und Maschine hin.		Texte mit diesem Symbol weisen Sie auf mögliche Schäden an der Maschine oder unsachgemäßen Umgang hin
	Texte mit diesem Symbol enthalten Hinweise zum Umweltschutz		Dieses Symbol verweist Sie auf einen Textzusammenhang
	Texte mit diesem Symbol enthalten zusätzliche, nützliche Informationen		Dieses Symbol gibt Ihnen direkte Anweisungen

Übersichtsbilder

Gesamtansicht

Gesamtansicht Regler RT3-13 (Abb ähnl.)

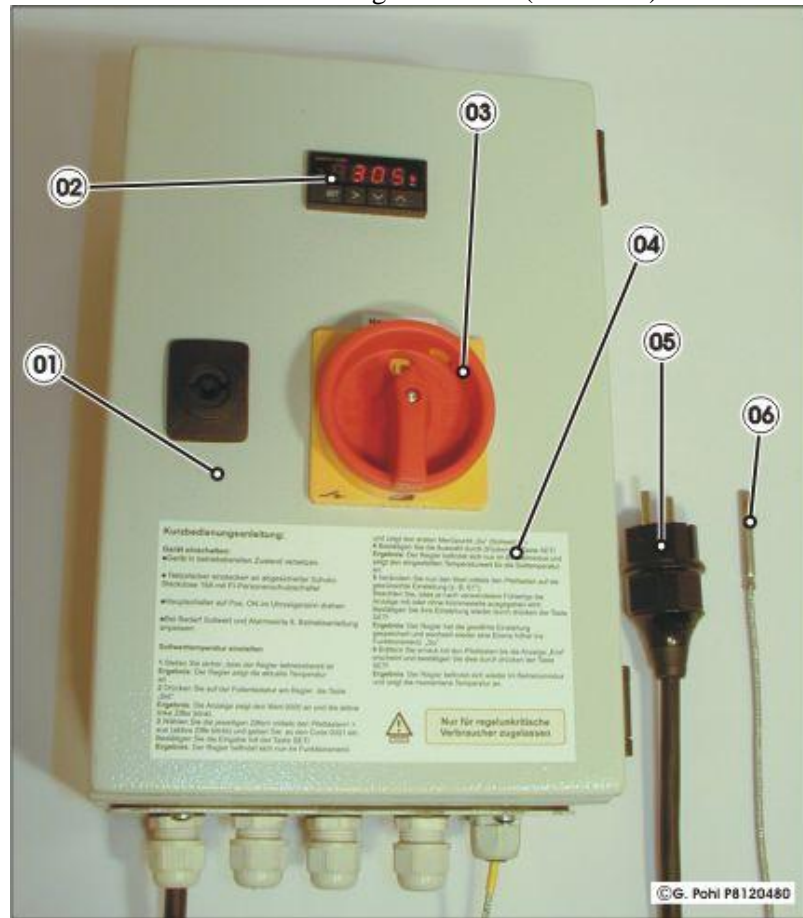

Beschreibung

Nr.	Benennung	Spezifikation
①	Schaltschrank	Stahl Pulverbeschichtet
②	Microcontroller zur Temperaturregelung	Über Folientastatur programmierbarer PID -Temperaturregler.
③	Hauptschalter	Hauptschalter mit Not-Aus Funktion (nicht bei allen Modellen verfügbar)
④	Kurzbedienhinweise	Kurzanleitung Einschalten und Sollwertänderung.
⑤	Schutzkontakt Stecker 230V~	Schuko- Stecker mit 3x1,5mm ² Gummi-kabel H07RN-F od. ähnlich
⑥	Temperaturfühler	Standard- Temperaturfühler Messbereich bis 400° C, oder individueller Fühler nach Kundenwunsch bis max. 2.300° C

Fortsetzung auf nächster Seite

Übersichtsbilder, Fortsetzung

Verdrahtungsansicht

Verdrahtungsansicht Regler RT10-SSR (Modell ohne Kühler)

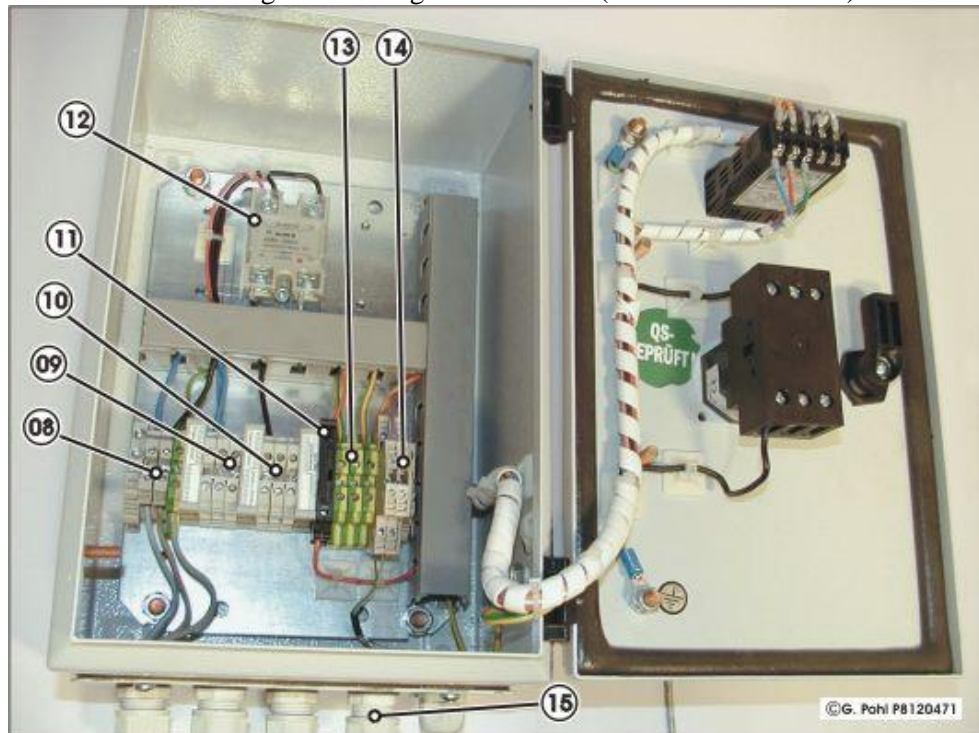

Beschreibung

Nr.	Benennung	Spezifikation
⑧	Anschluss 230V AC	Eingang Stromversorgung Regler und Verbraucher an Klemme 1 und 4
⑨	Ausgang 230V Phase N	Anschluss Verbraucher (Gesamtbelastung max. 3600W) an Steckdose außen oder bei Festanschluß an Klemme 4 und 7 (interner Anschluß nur durch qualifizierte Fachkraft. Steckdose muss intern auf die vorbereitete Klemme 7 verdrahtet werden.)
⑩	Ausgang 230V L1	Anschluss Verbraucher (Gesamtbelastung max. 3600W)
⑪	Sicherungshalter	Socket für Sicherung Steuerspannung 5x20 / max. 0,4A flink
⑫	SSR Halbleiter Relais	Gem. Spezifikation im Anhang. Bei einigen Modellen mit Kühlkörper
⑬	Erdungsklemmen	Anschluss der Erdung für Verbraucher
⑭	Anschluss Temperatursensor	Spezifikation lt. Kundenauftrag.
⑮	Verschraubungen	Kabeldurchführungen Ein- und Ausgänge

Fortsetzung auf nächster Seite

Übersichtsbilder, Fortsetzung

Verdrahtungsplan

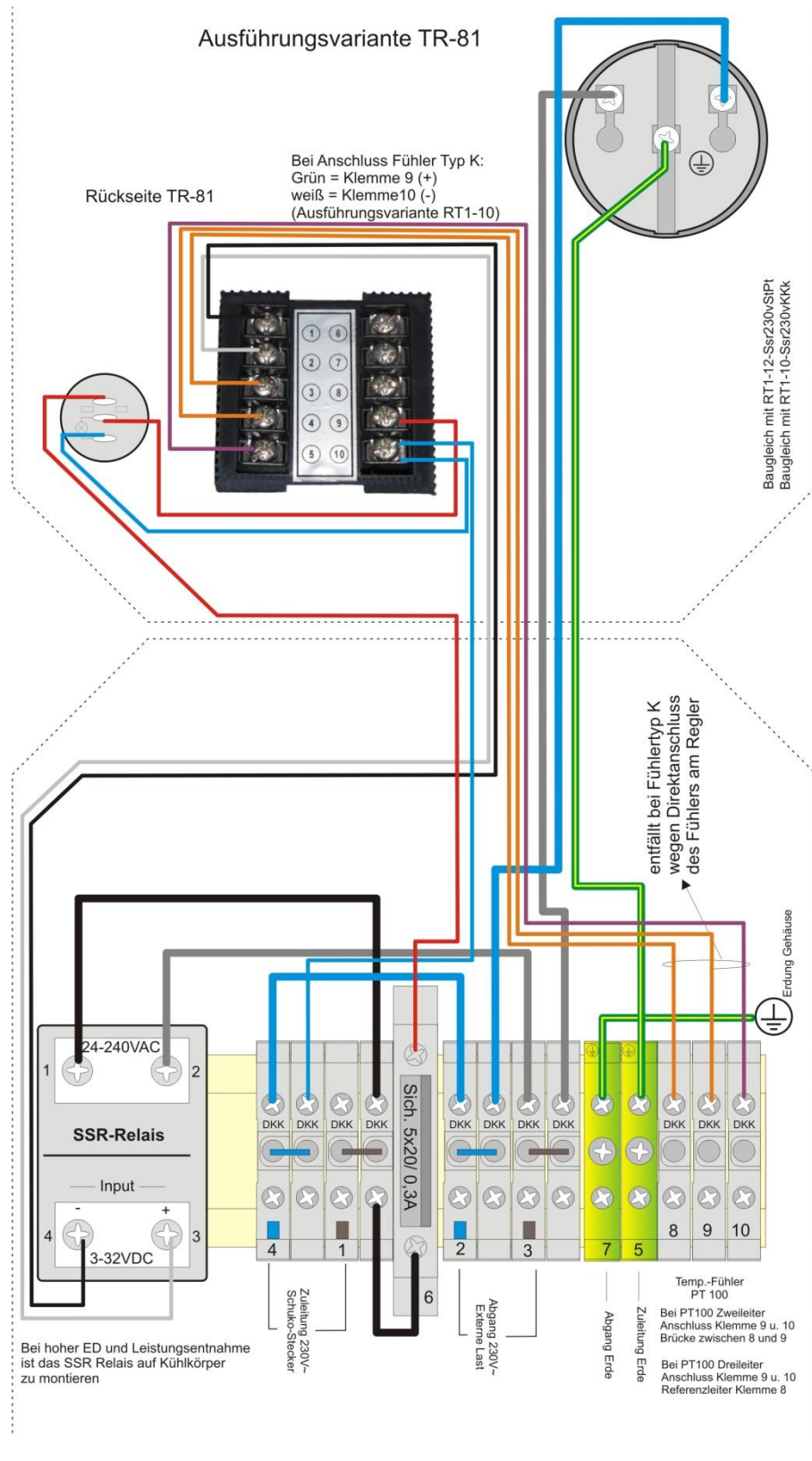

G. Pohl Technology & Marketing

Bestimmungsgemäße Verwendung

Verwendungszweck

Der Regler ist für die Regelung von elektrischen Verbrauchern ~230V 50HZ zugelassen. Individuellen Kundenwünschen entsprechend, können individuelle Lasten geschaltet werden. Hierzu sind die technischen Angaben auf dem Leistungsschutz der Geräte verbindlich.



Ohne Ausrüstung des Verbrauchers mit einem vom Regelkreis unabhängigen Sicherheitsthermostat einschl. redundanter hardwareseitiger Lastabschaltung ist der Regler RT3-13 nur für Geräte zugelassen, welche bei Ausfall der Regelfunktion keine Gefährdung erzeugen.

Eine andere darüber hinaus gehende Benützung gilt als nicht bestimmungsgemäß. Für hieraus entstandene Schäden ist der Betreiber haftbar.

Aufstellungsort

Der Aufstellungsort muss den Anforderungen der Schutzart IP4x entsprechen. Eine Aufstellung im Freien ist nicht zulässig. Kondensation von Feuchtigkeit (z. B. bei hohen Temperaturschwankungen) kann das Gerät zerstören. Anforderungen an den Aufstellungsort:

- Trocken und ausreichend belüftet
- Umgebungstemperaturen zw. 0 – 38 Grad C.
- Nicht in der Nähe von säurehaltigen Batterien od. Seewasser

Weitergehende Informationen zu Schutzarten finden Sie unter:
<http://de.wikipedia.org/wiki/Schutzart>

Anschlussbedingungen

Für den Anschluss ist zu beachten:



- Der RT3-13 darf nur an vorschriftsmäßig abgesicherter Steckdose (16A) angeschlossen werden. Die zu steuernde Last ist über eine vorschriftsmäßig abgesicherte Steckdose gesichert. Die im Gerät integrierte Feinsicherung dient nur zur internen Absicherung des Regelgerätes.
- Verbraucher sind an der integrierten Steckdose einzustecken, oder von einem Fachmann über die vorgesehene Kabeleinführung an den dafür vorgesehenen Klemmen anzuschließen

Beim internen Anschluss von Verbrauchern ist darauf zu achten, dass der Netzstecker des RT3-13 zugänglich bleibt (Not-Aus-Funktion).

Gewährleistung und Haftung

Allgemein

Grundsätzlich gelten für Gewährleistungen:

- „Allgemeinen Bestimmungen für Lieferung und Maschinen“ des VDMA.
 - AGB's der Pohl Techn. & Marketing
 - Die gesetzl. Bestimmungen
-

Ausschluss von Haftung

Gewährleistungs- und Haftungsansprüche sind insbesondere ausgeschlossen bei:



- Nicht bestimmungsgemäßer Verwendung
 - Unsachgemäßes montieren, in Betrieb nehmen, Bedienen und Warten des Gerätes
 - Betreiben mit defekten, nicht angebrachten oder nicht funktionierenden Sicherheitseinrichtungen, insbesondere bei geöffnetem Gehäuse
 - Nichtbeachten der Betriebsanleitung
 - Eigenmächtige Veränderungen
 - Unsachgemäß durchgeführten Reparaturen
 - Katastrophenfälle, Fremdeinwirkung und höhere Gewalt
 - Missachtung von Sicherheitsvorschriften
-

Qualifikation des Benutzers



Eine allgemeine Kenntnis über die Benützung elektrischer Betriebsmittel wird vorausgesetzt. Personen welche über kein ausreichendes Wissen über den Umgang mit elektrischen Geräten verfügen, oder dessen Fähigkeit zum verantwortungsbewussten Umgang z. B. durch Drogen oder Krankheit verloren gegangen ist, dürfen dieses Gerät nicht oder nur unter Aufsicht bedienen.

Sicherheit

Übersicht

Einleitung



Der Teil „Sicherheit“ enthält Informationen und Anweisungen, deren Kenntnis vor Inbetriebnahme der Anlage zwingend notwendig ist.

Inhalt

Der Teil „Sicherheit“ enthält folgende Themen:

Thema	Seite
Gefahrenanalyse	12
Sicherheitshinweise	13

Gefahrenanalyse

Mögliche Gefährdungen



Die Aufführung der möglichen Gefährdungen entspricht einer sorgfältigen Sicherheitsanalyse. Aufgrund der individuellen Benützung des Reglers, beschreibt dies nicht alle möglichen Gefahren.

Benennung der Gefahr	Erläuterung
Eigenmächtige Veränderungen	Veränderungen, welche die Funktion des Reglers beeinflussen, dürfen nur von Fachpersonal durchgeführt werden. Bei Veränderung der Funktion oder Sicherheitsmerkmalen ist eine neue CE-Konformität zu bescheinigen und die Betriebsanleitung zu aktualisieren. Die Haftung des Herstellers erlischt.
Gefahr durch Strom	Beschädigte Baugruppen, defekte Isolierungen sind zu ersetzen. Kinder sind vom Gebrauch des Gerätes fernzuhalten.
Gefahr durch Flüssigkeiten	Das Gerät darf zu keiner Zeit permanenter Nässe ausgesetzt werden. Das Berühren von nassen Geräten unter Spannung kann zu lebensgefährlichen Verletzungen führen. Schutzart IP4x

Schutzmaßnahmen des Herstellers

Der Hersteller hat folgende Schutzmaßnahmen getroffen:

- Anwendung der allgemein gültigen Richtlinien und europäischen Normen zur Sicherheit von elektrischen Geräten
- Verwendung eines verschraubten Schutzgehäuses
- Verwendung einer Gerätesteckdose mit Eingreifschutz (Kindersicherung)
- Ausführung der Steckdose in Schutzart IP44 (Gesamtgerät Schutzart 4x)
- Wartungsfreie Benützung (allgemein übliche Arbeiten wie z. B. Reinhaltung und Kontrolle auf Beschädigungen und Funktion ausgeschlossen)
- Detaillierte Angaben zur Handhabung und Bedienung

Verhalten des Bedienpersonals



Eine allgemeine Kenntnis über die Benützung elektrischer Betriebsmittel wird vorausgesetzt.

- Kenntnis der Betriebsanleitung und Einhaltung der aufgeführten Anweisungen
- Schäden am Gerät sofort reparieren

Verhaltensvorschriften bei Unfällen



Bei auftretenden Unfällen ist primär die Sicherheit von Menschen als erstes Handlungskriterium zu beachten.

- Gerät vom Netz trennen
- Weitere Gefahrenquellen feststellen
- Unfallstelle evtl. sichern
- Hilfe rufen und evtl. Ersthilfe leisten.

Sicherheitshinweise

Betrieb an Steckdose



Verwenden Sie den Regler grundsätzlich nur an einer vorschriftsmäßig installierten Schuko – Steckdose für Stecker des Typs E (deutsch) und F (Kombinationstyp Deutsch u. Franz.) CEE7/4 bzw. CEE7/7 mit einer Absicherung 16A für Nennspannung 230V 50 HZ. Die Absicherung mittels eines FI – Schalters (Fehlerstrom Schutzschalter) ist bei den meisten Anwendungsfällen gesetzlich vorgeschrieben.

Arbeiten am Gerät



Bei allen Arbeiten im Gerät, ist vor Beginn der Netzstecker zu ziehen und die Stromversorgung des Reglers zu unterbrechen.

Not- Aus



Im Falle eines Notfalls kann das Gerät durch Herausziehen des Steckers aus der Steckdose sofort stromlos gemacht werden. Bei Betätigen des Not-Aus Schalters sind verschiedene Teile im Gerät noch unter Spannung!

Die Zugänglichkeit zur Steckdose des Gerätes (Stromversorgung des Reglers) muss aufgrund der Not-Aus Funktion jederzeit gewährleistet sein.

Anschluss von Verbrauchern



Vor Anschluss von Verbrauchern ist die Eignung für den Anschluss des gewünschten Verbrauchers durch Abgleich der elektrischen Kenndaten mit dem verwendeten Leistungsschutz des Reglers von einem Fachmann zu überprüfen. Ein Anschluss von Verbrauchern mit einer ohmschen Last von > 3680 Watt ist unabhängig einer evtl. größeren Kapazität des Leistungsschutz gerätetechnisch bei dieser Bauart nicht mehr zugelassen. Das Ein- und Ausschalten des Verbrauchers durch Unterbrechung der Stromversorgung muss gefahrlos möglich sein. Der Verbraucher muss dafür geeignet sein.

Bedienung



Beachten Sie bei der Bedienung:

- Betreiben Sie keine elektrischen Geräte im Wasser oder mit nassem Körper
- Machen Sie sich vor der Benützung mit der Betriebsanleitung vertraut und halten Sie Diese zur Benützung jederzeit bereit.
- Verwenden Sie den Regler nur für den dafür bestimmten Zweck
- Schalten Sie das Gerät aus, wenn Sie einen Schaden bemerken und veranlassen Sie die Behebung

Transport bis Inbetriebnahme

Übersicht

Einleitung



Dieser Teil enthält Informationen die Sie vor dem Betrieb des RT3-13 wissen müssen.

Inhalt

Der Teil „Transport bis Inbetriebnahme“ enthält folgende Themen:

Thema	Seite
Montage	15
Inbetriebnahme	16

Montage

Allgemeines

Eine Befestigung des Reglers ist funktionell nicht zwingend notwendig, kann jedoch je nach Einsatzort aufgrund gesetzlicher Bestimmung vorgeschrieben sein

Wandbefestigung

Der Regler kann mittels vorgestanzter Löcher auf der Rückseite des Gehäuses befestigt werden. Dabei ist das Gerät so zu befestigen, dass die Kabelausführungen aus dem Gehäuse quetschfrei austreten können.



Zur Wandbefestigung ist das Gerät vorher vom Netz zu trennen und das Gehäuse zu öffnen. Die Arbeiten dürfen deshalb nur von einer sachkundigen Person durchgeführt werden.

Befestigung an Maschinen



Die Integration des Reglers in technische Anlagen und Steuerprozess ist grundsätzlich möglich. Bei der Montage ist die Wahl des Befestigungsortes Bestandteil des sicherheitstechnischen Konzeptes der Gesamtanlage und ist nur von Fachpersonal durchzuführen.

In diesem Fall erlischt in der Regel die CE-Konformitätserklärung und muss vom Hersteller bzw. Betreiber der Gesamtanlage neu deklariert werden.

Inbetriebnahme

Anschließen des Reglers

Gehen Sie folgendermaßen vor:

Schritt	Vorgehen
1	Entnehmen Sie das Gerät aus der Verpackung und prüfen Sie es auf äußerliche Beschädigung
2	Überprüfen Sie anhand der technischen Spezifikation des Reglers und des zu steuernden Verbrauchers, ob der Verbraucher zur Steuerung mittels des Reglers geeignet ist. Ziehen Sie dazu eine sachkundige Person hinzu, wenn Sie nicht sicher sind. Ergebnis: Der zu steuernde Verbraucher muss geeignet sein.
3	Stecken Sie den Gerätestecker des Reglers in eine passende Schuko – Steckdose! Ergebnis: Die momentane Temperatur wird am Display des Reglers angezeigt
4	 Stellen Sie mittels der Folientastatur des Reglers den gewünschten Temperaturwert ein, bzw. programmieren Sie die gewünschten Temperaturkurven bei Verwendung als PID – Regler. Gehen Sie dazu entsprechend den Anleitungen im Kapitel „Temperatur einstellen“ vor. Ergebnis: Der Regler ist nun betriebsbereit
5	Betätigen Sie den Kippschalter mit der Aufschrift „Dauerbetrieb“ auf Position „0“ (nicht in jeder Ausführung vorhanden)
6	Positionieren Sie den Temperaturfühler des Reglers an der vorgesehenen Messstelle, welche den Verbraucher regeln soll. Ergebnis: Der Regler zeigt nach kurzer Zeit die momentane Temperatur der Messstelle an und schaltet bereits die Steckdose entsprechend der eingestellten Temperaturwerte.
7	Vergewissern Sie sich, dass der anzuschließende Verbraucher in betriebsbereitem Zustand ist Ergebnis: Der Verbraucher muss sich in betriebsbereitem Zustand befinden.
8	Stecken Sie den Stecker des Verbrauchers in die dafür vorgesehene Steckdose des Reglers! Ergebnis: Der Verbraucher wird nun durch den Temperaturregler ein- und ausgeschaltet.

Integration in techn. Anlagen

Bei Integration des Reglers in technische Prozesse wird der zu regelnde Verbraucher meist mittels der dafür vorgesehenen Kabeleinführung an der Unterseite des Geräts direkt im Gerät angeschlossen.
Die Durchführung dieser Arbeit darf nur von qualifiziertem Fachpersonal vorgenommen werden. Bei Änderung der Verdrahtung muss dies ebenfalls im Anschlussplan geändert werden.
Bei Integration in vorhandene Prozesse muss der Not-Aus Schalter am Gerät betriebsbereit bleiben. Der Regler darf nur an einen vorschriftsmäßig abgesicherten Anschluss mit zugänglichem Hauptschalter integriert werden. In diesem Fall entfällt die Konformitätserklärung des Herstellers und muss in Verantwortung des Betreibers im Rahmen der Gesamtanlage neu deklariert werden.

Betrieb des Reglers

Übersicht

Einleitung Dieses Kapitel enthält Informationen zum Betrieb des Reglers in den üblichen Anwendungen.

Weitergehende Informationen zu den Themen:

- Benützung als PID – Regler
- Weitergehende Programmierungsoptionen
- Informationen zu kompatiblen Fühlertypen

erhalten Sie in der Herstellerdokumentation des Microcontrollers im Anhang dieser Betriebsanleitung

Inhalt Der Teil „Betrieb des Reglers“ enthält folgende Themen:

Thema	Seite
Funktionsbeschreibung	18
Umschalten Heiz- und Kühlbetrieb	19
Temperatur einstellen	20
Temperatur kalibrieren	21
Laufender Betrieb	22
Wartung / Pflege	23
Stilllegung / Entsorgung	24
Technische Daten	25
Zubehör / Ersatzteile	26

Funktionsbeschreibung

Allgemein

Die nachfolgenden Ziffern (z. B. ③) beziehen sich auf die in Kapitel Übersichtsbilder ab Seite 6 dargestellten Bildbeschreibungen.

Anschluss von Verbrauchern

Der Regler RT3-13 schaltet elektrische Verbraucher mit Betriebsspannung ~230V / 50HZ in Abhängigkeit einer extern gemessenen Fühlertemperatur selbstständig ein und aus.

Das Anschlusskabel des zu regelnden Verbrauchers wird über die Verschraubungen an der Unterseite des Gehäuses eingeführt. Der Anschluss erfolgt direkt an den entsprechenden Klemmen im Gerät.

Der Direktanschluss von Verbrauchern im Gerät erfordert einen Eingriff in die elektrische Installation. Diese Arbeit darf nur von qualifizierten Fachkräften durchgeführt werden.



**Die Funktion des Not-Aus Schalters muss jederzeit gewährleistet sein.
An das Gerät dürfen keine Verbraucher angeschlossen werden, welche bei Defekt oder Funktionsstörung des Reglers oder des Verbrauchers die Sicherheit für Personen, Tiere gefährden, oder sicherheitsrelevante Funktionen beeinträchtigen können.**

Der reguläre Schaltvorgang wird ausgelöst durch einen eingebauten Microcontroller, welcher in Abhängigkeit einer zuvor programmierten Temperatur ein sog. Halbleiterrelais betätigt.

Zur Temperaturmessung dient ein Messfühler. Der RT3-13 ist kompatibel zu gebräuchlichen Fühlertypen im Messbereich -180° bis +2.300° C. Bei Bestellung des Reglers ist ein gewünschter Fühlertyp auszuwählen, welcher komplett montiert mit dem Regler ausgeliefert wird.

→ Angaben zu verwendbaren Fühlertypen siehe Herstellerdokumentation des Reglers in der Anlage

Der verwendete Microcontroller ist grundsätzlich sowohl als Zweipunktregler mit frei programmierbarer Hysterese, sowie auch als komfortabler PID – Regler verwendbar.

Nachfolgend erhalten Sie Informationen über die gebräuchlichsten Einstellungsvorgänge für den Gebrauch als PID – Regler. Das in dieser Anleitung beschriebene Gerät ist aufgrund seiner Ausstattung als PID – Regler bestimmt.

Umschalten Heiz- und Kühlbetrieb

Heizbetrieb / Kühlbetrieb

Von Heizbetrieb wird in der Regeltechnik immer dann gesprochen, wenn ein Gerät an einem oberen Temperaturpunkt ausgeschaltet werden soll und nach einer passiven Abkühlphase (stromlos) ab einem unteren Temperaturpunkt wieder eingeschaltet wird (Betriebsweise einer Heizung)
 Von Kühlbetrieb wird in der Regeltechnik immer dann gesprochen, wenn ein Gerät an einem oberen Temperaturpunkt eingeschaltet werden soll und nach einer aktiven Abkühlphase bei Erreichen eines unteren Temperaturpunktes wieder ausgeschaltet wird.

Wechsel Heizbetrieb / Kühlbetrieb

Einstellen der Betriebsarten. Berücksichtigen Sie, dass der Regler nach kurzer Zeit der Inaktivität automatisch in den Betriebsmodus zurückfällt. Machen Sie sich deshalb bereits vor der Einstellung mit der Betriebsweise vertraut, indem Sie die nachfolgende Schrittanleitung zuvor aufmerksam durchlesen. Das Gerät ist werksseitig auf Heizbetrieb eingestellt.

Schritt	Vorgehen
1	Stellen Sie sicher, dass der Regler betriebsbereit ist Ergebnis: Der Regler zeigt die aktuelle Temperatur an
2	Drücken Sie auf der Folientastatur am Regler ^③ die Taste „Set“ Ergebnis: Die Anzeige zeigt den Wert 0000 an und die aktive linke Ziffer blinkt.
3	Wählen Sie die jeweiligen Ziffern mittels den Pfeiltasten < > aus (aktive Ziffer blinkt) und geben Sie mittels den Tasten Λ V den Code 0089 ein. Bestätigen Sie die Eingabe mit der Taste SET! Ergebnis: Der Regler befindet sich nun im Funktionsmenü und zeigt den ersten Menüpunkt „inty“ an
4	Blättern Sie mit der Taste Λ solange, bis die Anzeige „rd“ im oberen Display erscheint (ca. 4x) Bestätigen Sie die Auswahl durch drücken der Taste SET! Ergebnis: Der Regler befindet sich nun im Einstellmodus und zeigt entsprechend seiner momentanen Einstellung entweder die Ziffern 0 oder 1 an.
5	Verändern Sie nun den Wert mittels den Tasten Λ V auf die gewünschte Einstellung. 0 = Heizbetrieb 1 = Kühlbetrieb Bestätigen Sie Ihre Einstellung wieder durch drücken der Taste SET! Ergebnis: Der Regler hat die gewählte Einstellung gespeichert und wechselt wieder eine Ebene höher ins Funktionsmenü
6	Blättern Sie erneut mit den Pfeiltasten Λ V bis die Anzeige „End“ in der oberen Displayzeile erscheint und bestätigen Sie dies durch drücken der Taste SET! Ergebnis: Der Regler befindet sich wieder im Betriebsmodus und zeigt die momentane Temperatur an.
7	Hinweis: Nach Wechsel der Betriebsart sind die Temperaturwerte AH1 und AH1im Menü Code 001 zu vertauschen (nur bei Verwendung der Ausgänge J1 und J2 am Regler). Dies gilt auch bei gleichbleibender Sollwerttemperatur. → Schrittanleitung „Einstellen der Temperatur“

Temperatur einstellen

Temperatur einstellen

Einstellen der Regeltemperatur. Berücksichtigen Sie, dass der Regler nach kurzer Zeit der Inaktivität automatisch in den Betriebsmodus zurückfällt. Machen Sie sich deshalb bereits vor der Einstellung mit der Betriebsweise vertraut, indem Sie die nachfolgende Schrittanleitung zuvor aufmerksam durchlesen.

Schritt	Vorgehen
1	Stellen Sie sicher, dass der Regler betriebsbereit ist Ergebnis: Der Regler zeigt die aktuelle Temperatur an
2	Drücken Sie auf der Folientastatur am Regler ^③ die Tasten „Λ V“ Ergebnis: Der Wert wird nach oben oder unten verändert. Bei gedrückt gehaltener Taste wechselt die Geschwindigkeit mit der die Temperatur verändert wird..
3	Nach kurzer Zeit der Inaktivität geht der Regler wieder in den Ausgangsmodus zurück. Ergebnis: Der Regler befindet sich wieder im Betriebsmodus und zeigt die momentane Temperatur an. Lesen Sie für weitergehende Informationen die Betriebsanleitung der Regeleinheit im Anhang zu dieser Anleitung.

PID Einstellung und Autotuning

Vorbereitung **Reglertyp TR-81 (einzeilige Reglerausführung)**
 Individuelle Einstellungen siehe beiliegende Bedienanleitung des Controllers.



Der Regler RT3-13 ist nicht für den Betrieb sicherheitsrelevanter Verbraucher zugelassen.

Grundeinstellung Bei Bedarf lassen sich die P.I.D. – Anteile manuell verändern. Dies wird in der Bedienungsanleitung des Reglers detailliert beschrieben. Die Methode des Autotunings ist jedoch für die meisten Anwendungen völlig ausreichend und macht ein manuelles Nachjustieren bei gängigen Anwendungen meist überflüssig.

Schritt	Vorgehen
	Individuelle Einstellungen siehe beiliegende Bedienanleitung des Controllers.

Manuelle Einstellung Lesen Sie die in der Betriebsanleitung des Mikrocontrollers im Kapitel zur PID Parametrierung aufgeführten Informationen sorgfältig durch, falls Ihnen grundsätzliche Informationen über P.I.D. – Regelungen hilfreich sind.

Die Einstellungen erfolgen gem. Bedienungsanleitung des verwendeten Mikrocontrollers.

Temperatur kalibrieren

Temperaturtoleranzen

Je nach installiertem Fühlertyp sind Fertigungstoleranzen allgemein üblich. Ungenauigkeiten bis zu einigen Grad Temperaturdifferenz können auftreten. Um dies zu kompensieren, kann bei Vorliegen einer Referenztemperatur (z. B. geeichter Thermometer) die Fehlerwerte durch Kompensierung ausgeglichen werden. Die Kompensierung sollte in einem Temperaturbereich erfolgen, welcher so nah wie möglich am gewünschten Sollwert liegt.



Der Regler RT3-13 ist nicht für eine Temperatureichung zugelassen. Die Kalibrierung dient ausschließlich einer Annäherung an den tatsächlichen Temperaturwert.

Kalibrierung

Einstellen der Kalibrierung. Berücksichtigen Sie, dass der Regler nach kurzer Zeit der Inaktivität automatisch in den Betriebsmodus zurückfällt. Machen Sie sich deshalb bereits vor der Einstellung mit der Betriebsweise vertraut, indem Sie die Bedienanleitung des Controllers TR-81 aufmerksam durchlesen..

Schritt	Vorgehen
	Individuelle Einstellungen siehe beiliegende Bedienanleitung des Controllers.

Laufender Betrieb

Allgemein: Der Regler RT3-13 bedarf nach einmaliger Einstellung und Inbetriebnahme keiner laufenden Bedienung.

Änderung der Regeltemperatur Änderungen an der Regeltemperatur können bei laufendem Betrieb über die Folientastatur ③ des Reglers durchgeführt werden.
→ Siehe Kapitel Temperatur einstellen Seite 20

Dauerbetrieb (nicht in jeder Ausführung verfügbar)
Der Regler bietet die Möglichkeit, den angeschlossenen Verbraucher unabhängig der momentanen Regelsituation auf „Ein“ zu stellen. Schalten Sie dazu den Kippschalter ④ auf die Stellung „I“. Der Wechsel kann jederzeit auch bei laufendem Betrieb erfolgen. Die Einstellungen des Reglers werden dadurch nicht verändert sondern während der Dauer der Umschaltung überbrückt.
Ein zurückschalten ist jederzeit durch zurückschalten des Kippschalters ④ auf Position „0“ möglich.
Bei einigen Modellen ohne Hauptschalter ist ein roter Kippschalter zur Unterbrechung der Steuerspannung (Ausschalten) des Reglers vorgesehen.

Das Ausschalten mittels Unterbrechung der Steuerspannung führt nicht generell zur allpoligen Abschaltung des Gerätes. Es kann auch noch bei ausgeschalteter Last Spannung am Gerät anstehen. Ziehen Sie deshalb bei längerer Außerbetriebnahme immer den Netzstecker, oder betätigen Sie den Hauptschalter (rot / gelb). Der bei einigen Modellen verfügbare rote Wippschalter neben der Reglereinheit trennt den Verbraucher nicht zwangsweise vom Netz. Dies ist nur durch Herausziehen des Netzsteckers gewährleistet.

Wartung / Pflege

Allgemein Die regelmäßige Wartung des Reglers beschränkt sich auf die allgemein üblichen Anforderungen an Sauberkeit und Pflege der Bauteile.

Schaltintervalle Die Lebensdauer von Halbleiterschützen ist abhängig von den zu schaltenden Verbrauchern. Verschiedene Verbraucher und einige induktive Lasten können nicht geeignet sein für die Schaltung mit sog. Halbleiterrelais. Bitte lesen Sie die Dokumentation des Herstellers AIKS im Anhang zu dieser Betriebsanleitung nach und erkundigen Sie sich im Zweifelsfrei bei Ihrem örtlichen Elektriker ob Ihr zu steuernder Verbraucher für die Schaltung durch ein SSR Relais geeignet ist. Achten Sie desweiteren auf die Einhaltung der geforderten Schaltspannung, der notwendigen Frequenz von 50 HZ und die max. zulässige Stromstärke. Zur Berechnung der Stromstärke sind sog. Einschaltspitzen mit einzubeziehen.

Sicherung Zur Absicherung der Steuerspannung enthält das Gerät eine Schmelzsicherung der Größe 5x20mm für 230V 400mA (mittelträge).

Auswechseln der Sicherung Dafür ist ein Kreuzschlitz – Schraubendreher der Größe 2 notwendig



Schritt	Vorgehen
1	Stellen Sie sicher, dass der Regler vom Netz getrennt und gegen Einstecken gesichert ist. <div style="border: 2px solid red; padding: 5px; margin-top: 10px; text-align: center; color: red; font-weight: bold;"> Der nachfolgend beschriebene Vorgang darf nur von sachkundigen Personen durchgeführt werden. </div>
2	Öffnen Sie den Schaltschrank Ergebnis: Das Gehäuse des Reglers lässt sich nun aufklappen.
3	Beheben Sie die Ursache des Sicherungsbruches, bevor Sie die Sicherung auswechseln
4	Auf der Hutschiene ist ein Sicherungshalter aus schwarzem Kunststoff montiert. Je nach Bauart öffnen Sie diesen durch Aufklappen des Oberteils, bzw. durch ziehen an der Sicherungslasche. Bei einigen Modellen muss vor dem aufklappen mit leichtem Druck nach hinten ein Aushaken der Klappe vorgenommen werden. Ergebnis: Sie sehen nun die Glasrohrsicherung in Ihrem Halter
5	Entnehmen Sie die Glasrohrsicherung und ersetzen diese durch eine neue Schmelzsicherung der Größe 5x20mm 400mA „flink“. Klappen Sie den Sicherungshalter wieder in die Führung, bzw. setzen Sie diesen wieder mit der neuen Sicherung in den Halter ein. Ergebnis: Die Sicherung ist ausgewechselt.
6	Prüfen Sie den korrekten Sitz der Sicherung und messen Sie den Durchgang mit einem Ohmmeter. Ergebnis: Der Ohmmeter zeigt einen Stromfluss zwischen der Eingangsseite und der Ausgangsseite der Sicherungsklemme an
7	Schließen Sie das Gehäuse mit den zugehörigen Schrauben und nehmen Sie das Gerät wieder in Betrieb. Ergebnis: Der Regler befindet sich wieder im Betriebsmodus und zeigt die momentane Temperatur an.

Stilllegung / Entsorgung

Stilllegung

Wird das Gerät über einen Zeitraum von mehreren Monaten nicht benützt, sind folgende Maßnahmen zur Konservierung zu beachten.

- Staubdicht in trockenem Zustand verpacken
 - Luftfeuchtigkeit < 70%
 - Lagertemperatur zw. 0°C und 50° C
 - Nicht dem Sonnenlicht oder anderer UV – Strahlung aussetzen
-

Recycling



Ausgediente Geräte unterliegen innerhalb der EU der EG-Richtlinie 2002/96/EG zur Verwertung von Elektronikschrott

Innerhalb der EU ist eine Abgabe des Altgerätes an einer hierfür bestimmten Sammelstelle zwingend erforderlich.

Auskunft über Ihre nächstgelegene Sammelstelle erhalten Sie über Ihre Kommune oder Ihr für Ihr Gebiet zuständiges Entsorgungsunternehmen

Entsorgung außerhalb der EU



Bitte erkundigen Sie sich bei Ihrem zuständigen Abfallentsorger oder Ihrer Stadtverwaltung über die in Ihrem Land geltenden Bestimmungen zur Verwertung oder Entsorgung von Elektrogeräten

Technische Daten

Hinweis	Die technischen Daten des Microcontrollers finden Sie in der Dokumentation des Herstellers im Anhang dieser Betriebsanleitung. Baujahr lt. Typenschild.
Spannungsversorgung	230V~ 50 HZ über Schuko Steckdose mittels Stecker CEE7/4 Typ E bzw. Kombinationsstecker Typ F CEE7/7. Abgesicherter Anschluss mit 16A max. ohmsche Last und Fehlerstrom Schutzschalter notwendig.
Schalteinheit	SSR Halbleiter Relais der Leistungsklasse AC1 = max. 25 A. Techn. Daten siehe Anlage zu dieser Dokumentation.
Ruhestrom	Ca. 2Watt
Regelgüte	0,2% absoluter Regelbereich
Anzeige	Modell mit Reglereinheit TR-81: 2x 4-stelliges Display zur Temperaturanzeige in Celsius oder Fahrenheit, 2x LED, 1x Betriebsleuchte „Ausgang aktiv“ Modell mit Reglereinheit XMT612: 2x 4-stelliges Display zur Temperaturanzeige in Celsius oder Fahrenheit, 4x LED, 1x Betriebsleuchte „Ausgang aktiv“
Störmeldung	Bei Fühlerbruch, Speicherüberlauf, inkompatibler Programmierung erfolgt Anzeigetext: „EEEE“
Max. Umgebungstemperatur	Ca. 0 – 40° C
Maße ohne Kabel	Ca. 154mm x 114mm x 141mm
Messbereich	Messbereich des Reglers -180 bis +2.300° C. in Abhängigkeit des verwendeten Fühlers.
Anschlüsse	Stromzuleitung Gummikabel H05RN-F / 3G1,5
Sensor	Standardsensor PT100 oder individueller Sensor nach Kundenwunsch

Zubehör / Ersatzteile

Hinweis



Ersatzteile für sämtliche von Pohltechnik hergestellte Produkte finden Sie online unter www.Pohltechnik.com in unserem komfortablen Webshop. Sie können bei beschädigten Geräten schnell und unkompliziert Ihre Ersatzteile direkt ab Hersteller ordern.

Ersatzteilliste

Ersatzteil	Bestellnummer / Spezifikation
Lastschütz zum Einbau in Hutschiene. Bitte prüfen Sie vor Bestellung die Kennzeichnung des zu ersetzenden Schütz, da der RT3-13 je nach Verwendungsangabe mit unterschiedlichen Schalteinheiten ausgestattet ist. Übermitteln Sie uns die Daten über das Kontaktformular in unserem Webshop.	Bauteilbezeichnung des Herstellers siehe Anlage
PID-Regler	Art.-Nr. TR-81
SSR-Halbleiterrelais	SSR-130-240daAsr01 Art.-Nr. 3503
Temperaturfühler Eine Auswahl versch. Fühler finden Sie in unserem Webshop.	Standardfühler PT100 Art.-Nr. 2109 oder individueller Fühler gem. Auftrag.
Schaltkasten	Rittal bzw. Lohmeier
Wippschalter mit Beleuchtung rot (je nach Ausführung nicht an allen Geräten vorhanden)	Art.-Nr. SCH-50

Anlagen

Übersicht

Einleitung Die nachfolgend aufgeführten Anlagen sind Bestandteil der Betriebsanleitung

Inhalt Der Teil „Anlagen“ enthält folgende Dokumente:

Thema	Anlage Nr.
Dokumentation des Herstellers Microcontroller	
CE - Konformitätserklärung	
Datenblätter Drittlieferanten	
